

## Dodatak-1: Ekskluzivne karakteristike modela 50

Napomena: Sve karakteristike prikazane u Dodatku 1 su opcione i mogu se razlikovati u odnosu na karakteristike modela Vašeg traktora.

### 9.1 Kontrola prisustva operatera (KPO)

**9.1.1. Parkirna kočnica KPO:** Ovaj traktor je opremljen audio i vizuelnim alarmom koji se oglašava kada operater napusti položaj vozača a nije uključena parkirna kočnica. Ovaj audio-vizuelni alarm će se aktivirati kada detektuje da je operater van pozicije vozača a da nije uključio parkirnu kočnicu. Tajmout alarma je 5-7 sekundi. Alarm će biti deaktiviran kada sistem detektuje da se operater ponovo nalazi na mestu vozača tokom ovog perioda ili kada se uključi parkirna kočnica tokom ovom perioda.

**9.1.2 Kardansko vratilo KPO:** Kada operater napusti poziciju vozača sa aktiviranim kardanskim vratilom a da vozilo nije u pokretu, motor će se automatski ugasiti što će isključiti pogon kardanskog vratila za 7 sekundi. Akcija automatskog isključivanja kardanskog vratila neće imati negativne posledice na povezane bezbednosne funkcije (npr. kočenje). Ponovno pokretanje kardanskog vratila će biti moguće samo namernim aktiviranjem od strane operatera. Da bi upalio traktor ponovo, operater mora da postavi sve poluge („Hi-low“ polugu, PTO polugu) u neutralan položaj i nagazi pedalu kvačila.

Stanje traktora	Stanje PTO	Stanje brzina	Stanje sedišta	Stanje parkirne kočnice	Zvučni signal	KPO - povratne informacije
UKLJ.	ISKLJ.	Neutralno	Operater napušta sedišta	ISKLJ.	Aktivira se	Zvučni signal će se neprestano oglašavati dok operater ne sedne na sedišta
UKLJ.	UKLJ.	Neutralno	Operater napušta sedišta	ISKLJ.	Aktivira se	Zvučni signal će se neprestano oglašavati dok motor ne stane u roku od 5-7 sekundi
UKLJ.	UKLJ.	Neutralno	Operater napušta sedišta	UKLJ.	Ne aktivira se	Motor staje u roku od 5-7 sekundi
UKLJ.	UKLJ.	Aktivirano	Operater napušta sedišta	ISKLJ.	Aktivira se	Zvučni signal će se neprestano oglašavati dok motor ne stane u roku od 5-7 sekundi
UKLJ.	UKLJ.	Aktivirano	Operater napušta sedišta	UKLJ.	Ne aktivira se	Motor staje u roku od 5-7 sekundi
UKLJ.	ISKLJ.	Aktivirano	Operater napušta sedišta	ISKLJ.	Aktivira se	Zvučni signal će se neprestano oglašavati dok operater ne sedne na sedišta
UKLJ.	ISKLJ.	Aktivirano	Operater napušta sedišta	UKLJ.	Ne aktivira se	Nema zvučnog signala, nema gašenja motora



## Dodatak-1: Ekskluzivne karakteristike modela 50

### 9.4 Otvaranje haube

Da biste otvorili haubu, povucite ručicu (1, slika 9.4a) sa leve strane haube dok ne čujete klik.

Polako podignite haubu, a ona će se, uz pomoć opruge, automatski podignuti do fabrički podešene visine (slika 9.4b).

### Zatvaranje haube

Polako spustite haubu, zatim pritisnite dok se ne zavravi.



Slika 9.4 (a)

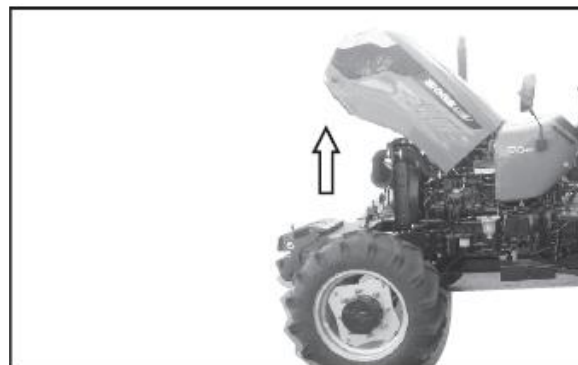

Slika 9.4 (b)

### 9.5 Prekidač napajanja

Opremljen je i prekidačem napajanja koje uključuje ili isključuje napajanje strujom iz akumulatora. Kada se traktor ne koristi duži vremenski period, okrenite prekidač u smeru kretanja kazaljke na satu da biste isključili napajanje.

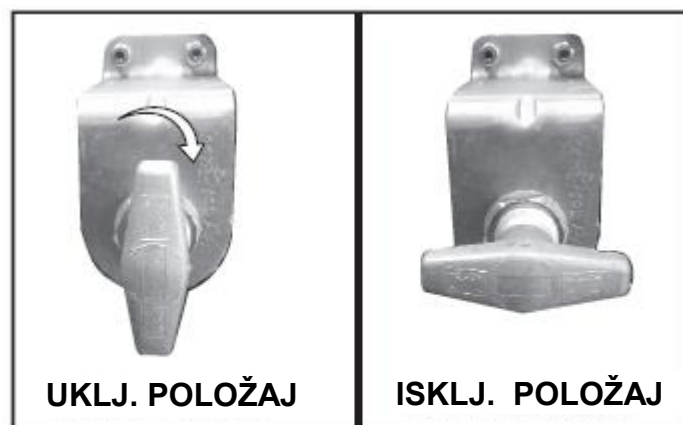

Slika 9.5

## Dodatak-1: Ekskluzivne karakteristike modela 50

### 9.5 Instrument tabla

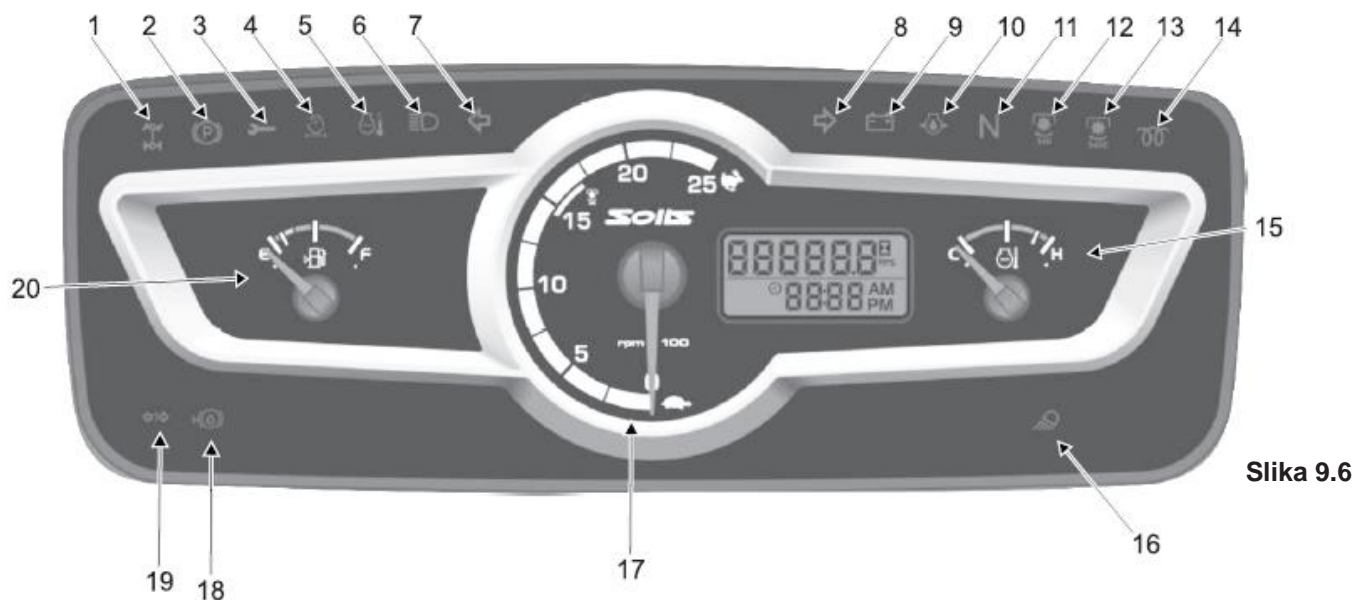

Slika 9.6

R.br.	Opis
1	Indikator pogona na četiri točka
2	Indikator parkirne kočnice
3	Podsetnik za servis
4	Indikator začepljenja filtera vazduha
5	Indikator temperature rashladne tečnosti
6	Indikator gornjih/oborenih svetla
7	Indikator skretanja na levo
8	Indikator skretanja na desno
9	Indikator punjenja baterije/akumulatora
10	Indikator pritiska ulja u motoru
11	Neutralni indikator
12	Indikator kardanskog vratila 540 (opciono)
13	Indikator kardanskog vratila 540E (opciono)
14	Indikator hladnog starta (svetleći prekidač)
15	Merač temperature
16	Indikatorska lampica pluga
17	Broj obrtaja motora sa o/min
18	Indikator niskog nivoa ulja kočnice (opciono)
19	Indikator okretanja prikolice-1
20	Merač nivoa goriva

# Dodatak-1: Ekskluzivne karakteristike modela 50

## 9.6.1 Indikator podsetnika za servis sa alarmom

Ovaj indikator će svetleti kada je vreme za preventivni servis održavanja Vašeg traktora. On će svetleti na 50 sati, 250 sati, 500 sati, a nakon toga na svakih 250 sati.

### Postupak resetovanja indikatora i alarma podsetnika za servis

Napomena: Nemojte paliti motor tokom postupka resetovanja.

1. Isključite paljenje.
2. Sklonite osigurač za resetovanje podsetnika za servis (videti sliku)
3. Uključite paljenje.
4. Ubacite osigurač nakon 5 sekundi.
5. Isključite paljenje.
6. Sklonite osigurač za resetovanje podsetnika za servis
7. Uključite paljenje.
8. Ubacite osigurač nakon 5 sekundi.
9. Isključite paljenje.
10. Sada će, kada se uključi paljenje, podsetnik za servis biti resetovan.

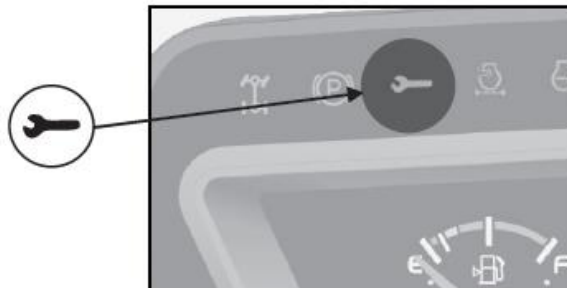

5A SAFETY CONTROLLER	15A HIGH BEAM
15A FLASHER	15A LDR BEAM
10A SOLENOID	5A CLUSTER
15A WORK LAMP	10A POSITION LAMP
15A WORK LAMP	10A HORN
15A AUX	5A CLUSTER RESET
15A MOBILITY CHARGER SOCKET	10A REVOLVING LIGHT
30A THERMOSTAT	15A BRAKE LIGHTS

Osigurač za resetovanje (5 Amp)

Kutija sa osiguračima

## 9.6.2 Indikator neutralne brzine

Ovaj indikator će svetleti kada je menjač u neutralnom položaju.

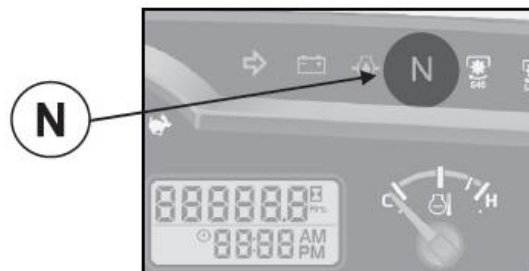

## 9.6.3 Indikator zagrevanja motora

Ovaj indikator će svetleti kada je paljenje grejača uključeno (ON) u 2. položaju ključa za startovanje.



## Dodatak-1: Ekskluzivne karakteristike modela 50

### 9.6.4 Indikatorska lampica pluga (rada)

Ovaj indikator svetli kada je lampica pluga uključena (ON pozicija).

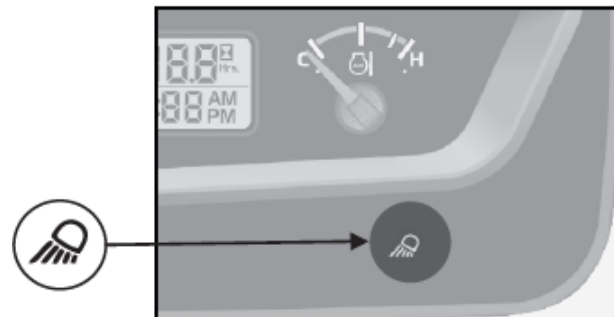

### 9.6.5 Merač sati i časovnik

Merač sati označava broj sati rada motora.

**Napomena:** Merač sati može odstupati od aktuelnog vremena (koje je na časovniku), što isključivo zavisi od broja obrtaja motora.

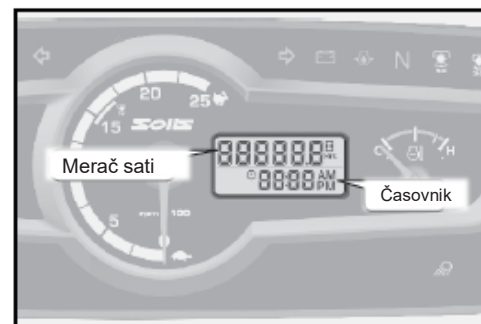

**Časovnik:** Taster za biranje se koristi za podešavanje vremena na časovniku. Za postupak podešavanja vremena, pogledajte dijagram u nastavku:



# Dodatak-1: Ekskluzivne karakteristike modela 50

DIJAGRAM PODEŠAVANJA ČASOVNIKA

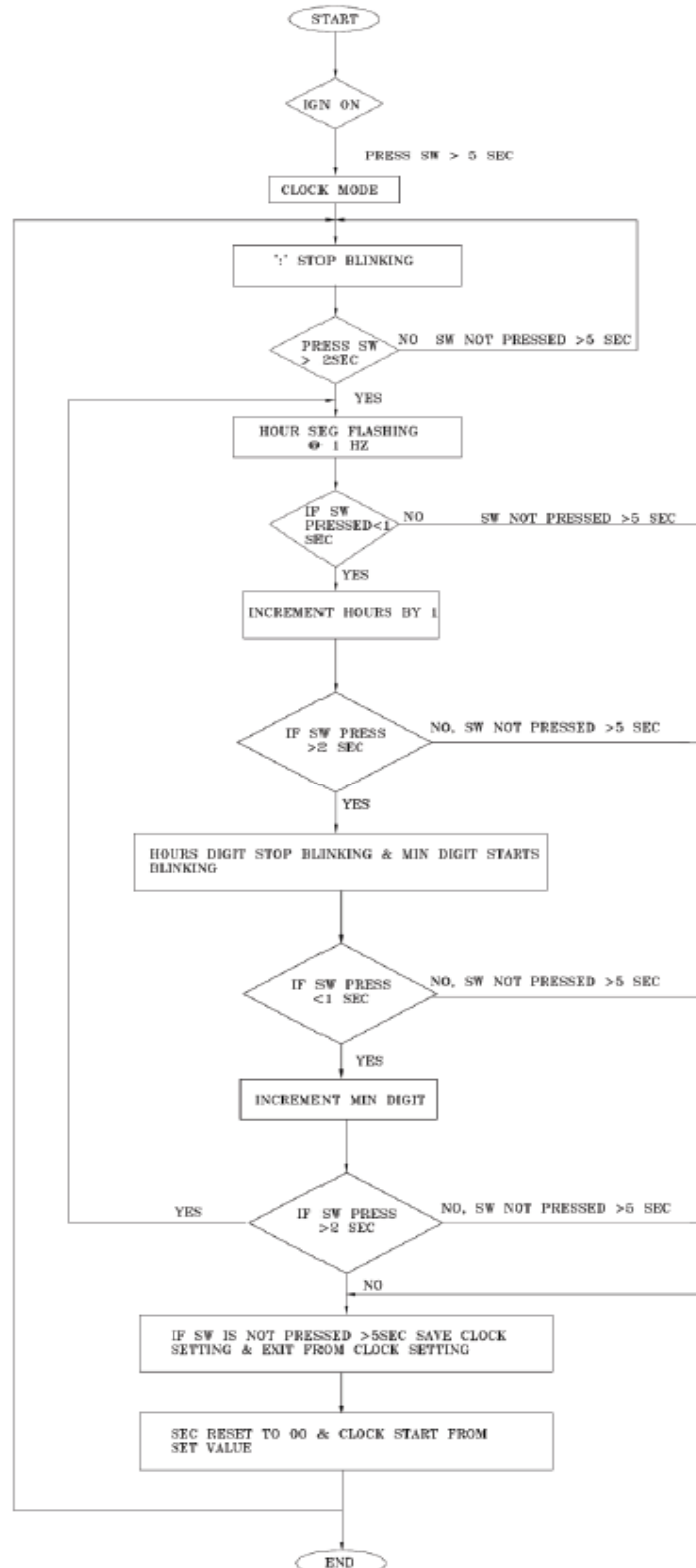



# Dodatak-1: Ekskluzivne karakteristike modela 50

## 9.7 Kontrole na komandnoj tabli

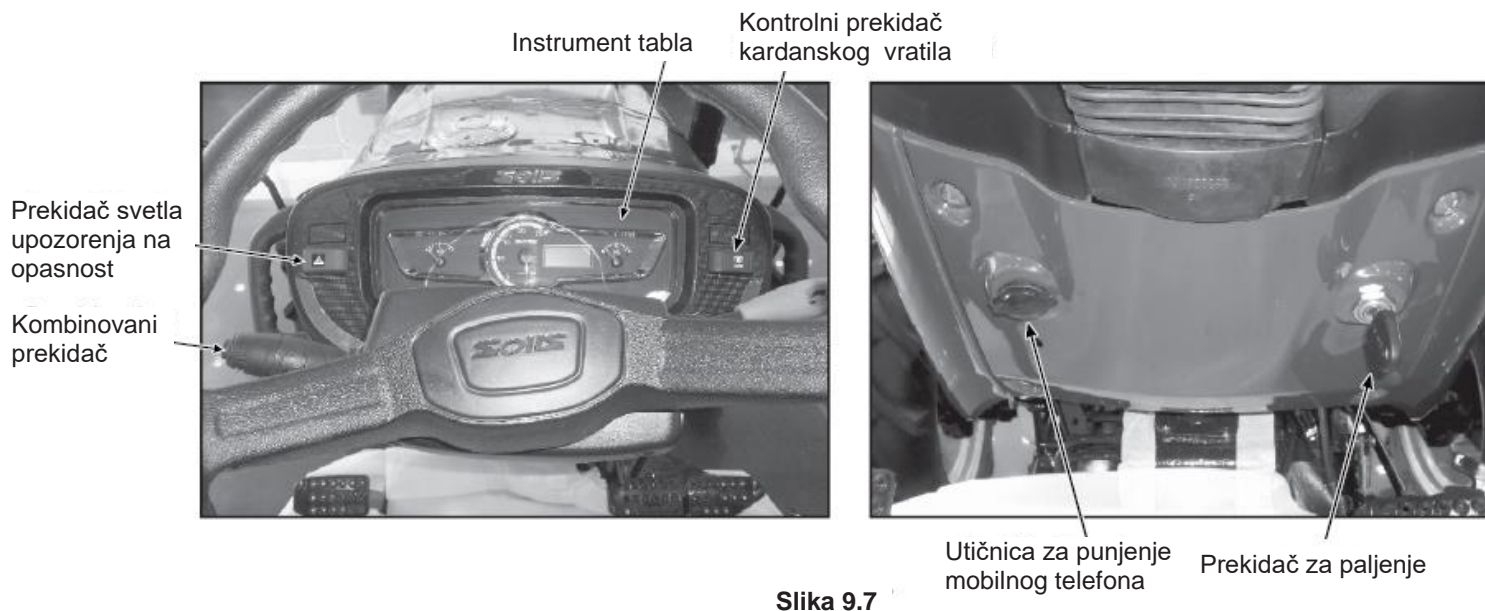

Slika 9.7

## 9.8 Prednja svetla

Opremljen je reflektorskim svetlima (kao što je prikazano na fotografiji) za bolji fokus i osvetljenje kao i za poboljšanu estetiku.



Slika 9.8

## 9.9 Zadnja svetla



Slika 9.9





# Dodatak-1: Ekskluzivne karakteristike modela 50

## Kombinovani prekidač (farovi, signali za skretanje, kontrolna ručica sirene)

Ova kontrolna ručica se nalazi na levoj strani komandne table. Upravljajte ručicom na način koji je opisan u nastavku.

**Rad farova:** da biste uključili („ON“) ili isključili („OFF“) farove, okrenite srednji deo ručice u smeru kretanja kazaljke na satu.

Postoje 3 pozicije:

-  • U „OFF“ položaju, sva svetla su isključena (slika a.)
-  • U „SREDNJEM“ položaju (slika b) sa uključenim paljenjem, poziciona svetla, svetlo iznad reg. table, svetla na komandnoj tabli su uključena, ali čeonni farovi nisu.
-  • U „TREĆEM“ položaju (slika c) sa uključenim paljenjem, čeonni farovi (niska svetla), i bočna svetla su upaljena. Gurnite ovu ručicu na dole za duga svetla. Indikator dugih svetala svetli plavo na instrument tabli

**Poziciona svetla (slika d):** da biste u trenutku uključili farove, povucite ručicu naviše i zadržite je u tom položaju. Vratit će se u isključen („OFF“) položaj kada se pusti.

**NAPOMENA:** poziciona svetla će svetleti bilo da su prednji farovi uključeni ili isključeni, bilo da je paljenje uključeno ili isključeno.

-  **Signalizacija za skretanje (slika e)**  
Gurnite ručicu napred za „levi“ indikator, povucite ručicu ka sebi za „desni“ indikator.

-  **Prekidač za sirenu (slika f)**  
Pritisnite dugme na kraju ove ručice da bi aktivirali sirenu.



# Dodatak-1: Ekskluzivne karakteristike modela 50

## 9.10 Integrisana kutija sa osiguračima:

Kutija sa osiguračima se nalazi ispod haube. Ako se desi neki električni kvar, proverite i rešite problem tako što ćete zameniti pregoreli osigurač originalnim osiguračem odgovarajuće specifikacije.



Nikada ne montirajte žicu umesto odgovarajućeg osigurača.

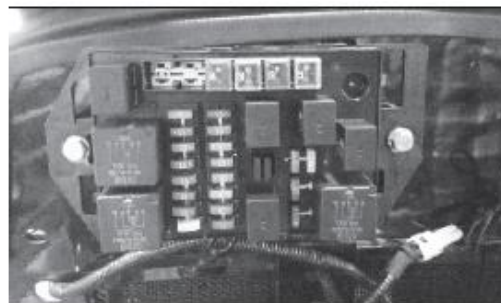

Slika 9.10

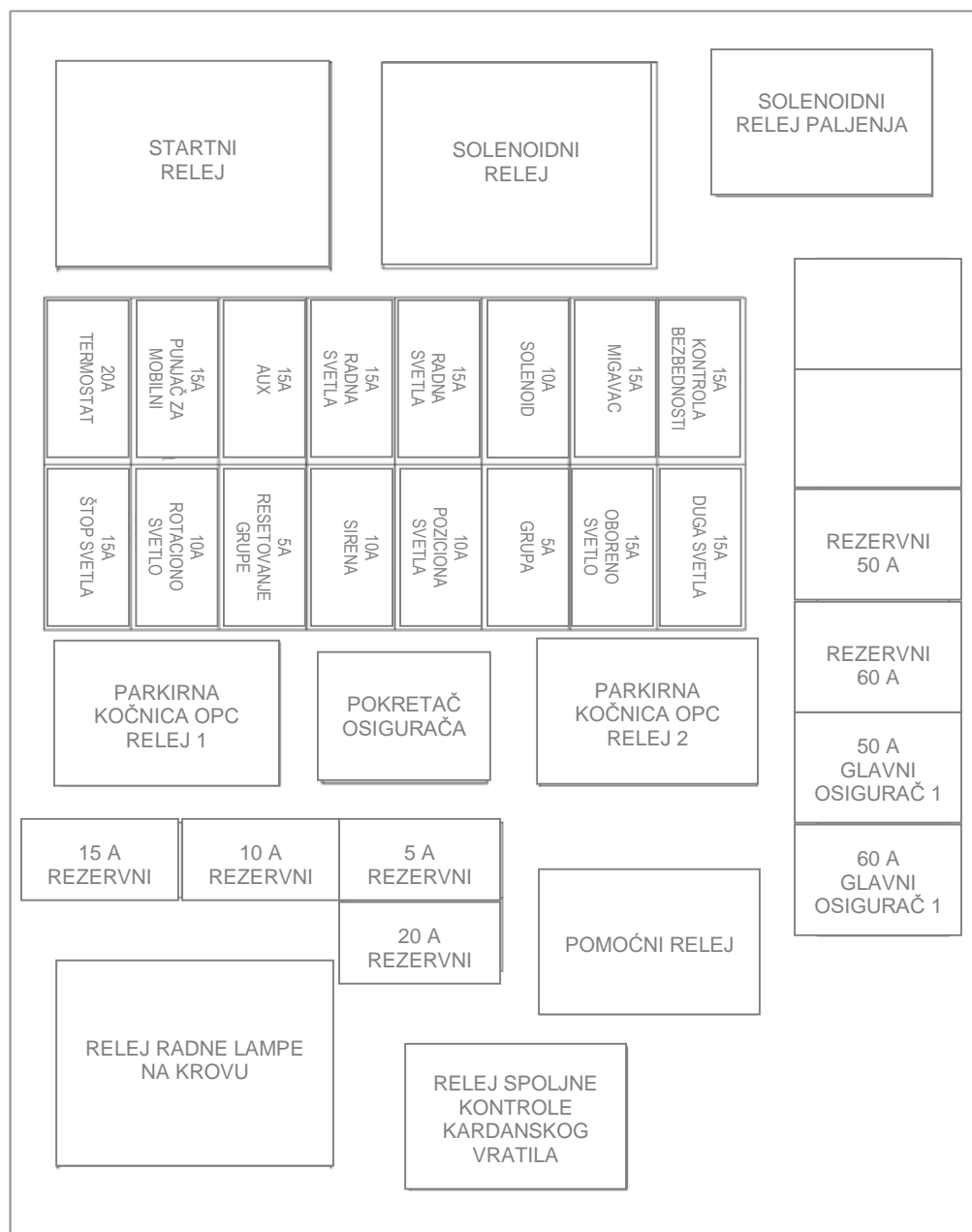

Integrisana kutija sa osiguračima

## Dodatak-1: Ekskluzivne karakteristike modela 50

### 9.11 „7“-polna zadnja utičnica za prikolicu

Detalji o konektorima i šiframa boja žica su dati u tabeli u nastavku:

POL BR.	KORISTI SE ZA	ŠIFRA BOJE ŽICE
POL 1	Signal za skretanje na levo	Žuta
POL 2	Nije u upotrebi	-
POL 3	Uzemljenje	Bela
POL 4	Signal za skretanje na desno	Zelena
POL 5	Parkirno svetlo - desno	Braon
POL 6	Štop svetla	Crvena
POL 7	Parkirno svetlo - levo	Crna

# Dodatak-1: Ekskluzivne karakteristike modela 50

## 9.12 Upozorenja o bezbednosti i oznake na traktoru sa opštim informacijama

### A. Oznake o bezbednosti na levom blatobranu sa sledećim informacijama

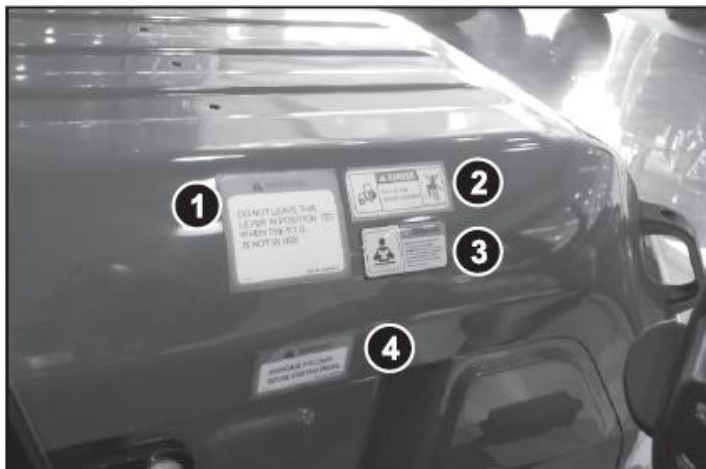

#### (1). Oznaka upozorenja za položaj poluge za kardansko vratilo kada se ne koristi

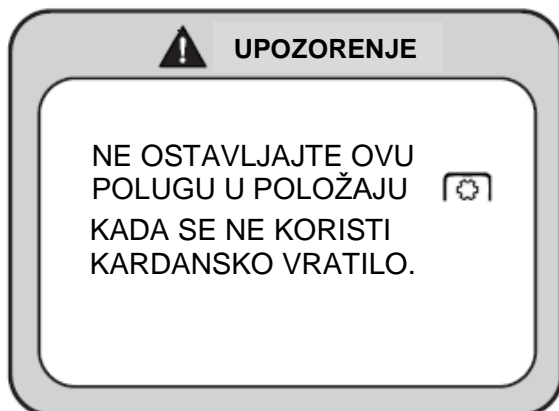

1.

#### (2) Oznaka opasnosti za ne-vozača

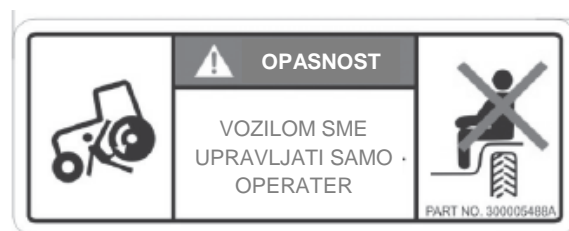

2.

#### (3) Oznaka upozorenja da se pročita i razume Uputstvo za upotrebu

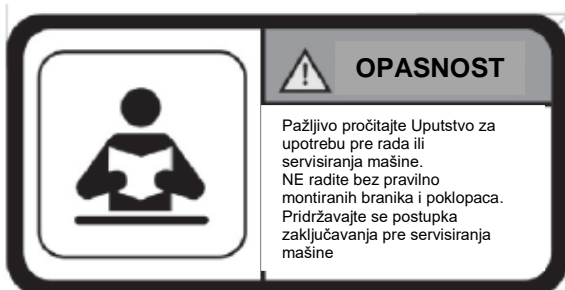

3.

#### (4) Oznaka upozorenja o otpuštanju poluge kardanskog vratila pre startovanja motora

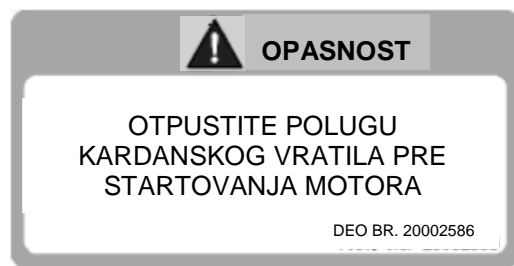

4.

## Dodatak-1: Ekskluzivne karakteristike modela 50

B. Oznaka o bezbednosti na desnom blatobranu sa sledećim informacijama:

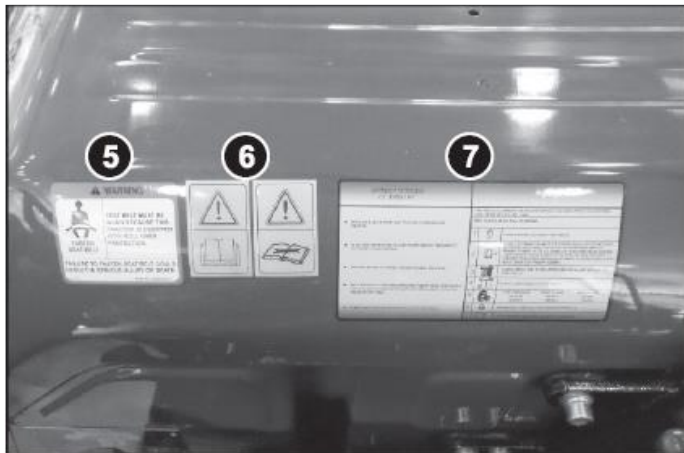

5. |||

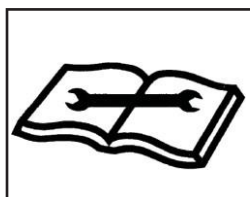

Konsultujte tehnička uputstva za odgovarajuće postupke servisiranja.









Pridržavajte se uputstava i pravila o bezbednosti pri radu.



Pažljivo pročitajte Uputstvo za upotrebu pre rada na traktoru.

6. |||

## Dodatak-1: Ekskluzivne karakteristike modela 50

ISPRAVAN POSTUPAK KORIŠĆENJA DIZALICE	SERVIS											
<ul style="list-style-type: none"> <li>■ Postavite obe poluge (vučnu i poziciju) u položaj na dole</li> <li>■ Podižite polugu (pozicija naviše – „UP“) dok dizalica ne počne da se podiže, a zatim je malo spustite.</li> <li>■ Pokrenite traktor uz adekvatnu brzinu za oranje</li> <li>■ Dok traktor ore, spustite lagano vučnu polugu dok ne postignete odgovarajuću dubinu (bez preopterećenja), potom zaboravite polugu pritiskom na odgovarajuće dugme.</li> <li>■ Koristite odgovarajuću poziciju polugu za podizanje i spuštanje pluga.</li> </ul>	Prvih 10 sati koristite traktor bez opterećenja, nakon 10 sati sa normalnim opterećenjem a nakon 100 sati sa bilo kojim opterećenjem. <b>PRVI SERVIS NAKON 40 SATI RADA.</b>											
	1		Zamenite motorno ulje na svakih 200 sati.									
	2		Očistite primarni element nakon svakih 250 sati rada ili svaki put kada zasvetli indikator začepljenja na komandnoj tabli. Zamenite primarni element nakon 3 čišćenja ili 750 sati (što je ranije). Čistite primarni element duvanjem vazduha (maks. pritisak 1.3 BAR/20PSI) iznutra. Zamenite sekundarni element nakon zamene primarnog elementa.									
	3		Zamenite dizel filter na svakih 500 sati a mikro filter na svakih 750 sati.									
	4		Nemojte čistiti delove dizel filtera.									
	5		<table border="0" style="width: 100%;"> <tr> <td style="text-align: center;">PRITISAK U GUMAMA</td> <td style="text-align: center;">PREDNJE (12.4-24)</td> <td style="text-align: center;">ZADNJE (18.4-30)</td> </tr> <tr> <td style="text-align: center;">NA PUTU</td> <td style="text-align: center;">180 KPa</td> <td style="text-align: center;">150 KPa</td> </tr> <tr> <td style="text-align: center;">U NJIVI</td> <td style="text-align: center;">180 KPa</td> <td style="text-align: center;">110 KPa</td> </tr> </table>	PRITISAK U GUMAMA	PREDNJE (12.4-24)	ZADNJE (18.4-30)	NA PUTU	180 KPa	150 KPa	U NJIVI	180 KPa	110 KPa
	PRITISAK U GUMAMA	PREDNJE (12.4-24)	ZADNJE (18.4-30)									
NA PUTU	180 KPa	150 KPa										
U NJIVI	180 KPa	110 KPa										
6		Svakodnevno podmazujte spojinu osovine i zadnju osovinu.										
7		Dopunite akumulator destilovanom vodom ako je potrebno										

7. ||||

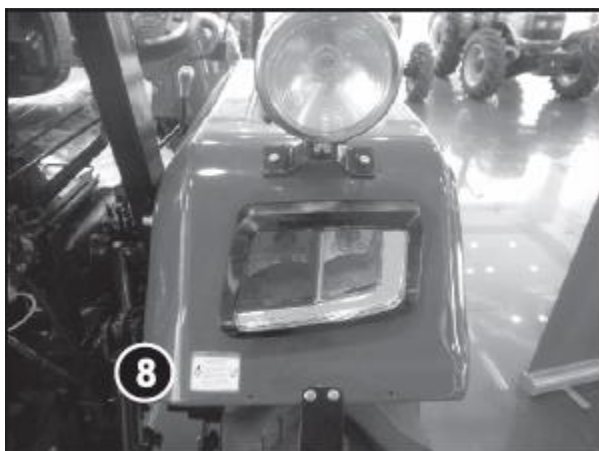

C. Oznaka bezbednosti na desnom blatobranu (sa zadnje strane) o bezbednosti od rotirajućih noževa.



**⚠ UPOZORENJE**

**ROTIRAJUĆI NOŽEVI SEKU RUKU I NOGE**

- Ne krećite kada su deca ili drugi u okolini
- Ne idite u rikverc.
- Pogledajte dole i iza kada i dok idete unazad.
- Nikad ne vozite decu čak i kada su noževi isključeni.

DEO BR. 300005508C

8. ||||

# Dodatak-1: Ekskluzivne karakteristike modela 50

## D). Oznake bezbednosti za podešavanje sedišta



Sedište – podešavanje po dužini (napred/nazad)



Sedište – podešavanje težine



Sedište – podešavanje visine (gore/dole)

9. |||

## E. Oznaka sa informacijama o vertikalnom opterećenju i masi za vuču

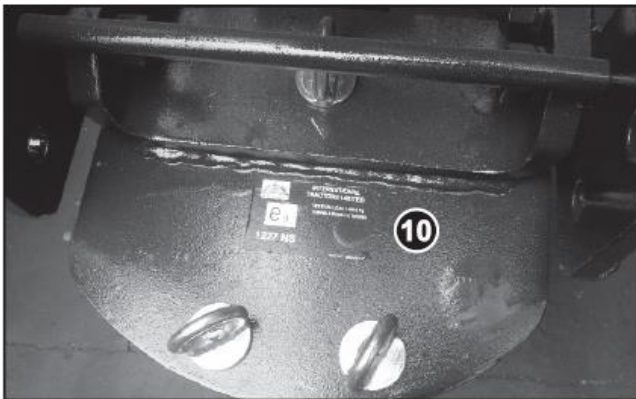

10. |||

## F. Oznaka na haubi koja pokazuje mesto zaključavanja haube.

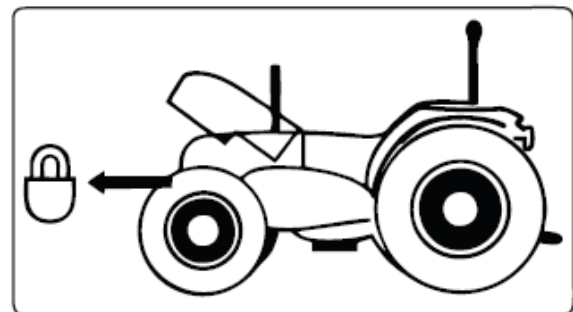
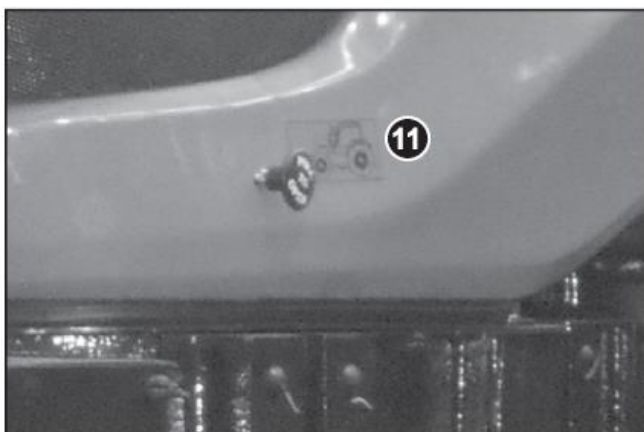

11. |||



## Dodatak-1: Ekskluzivne karakteristike modela 50

G. Oznaka sa informacijama o mestu dizalice ili tačke oslonca

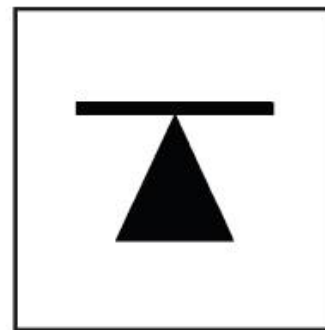
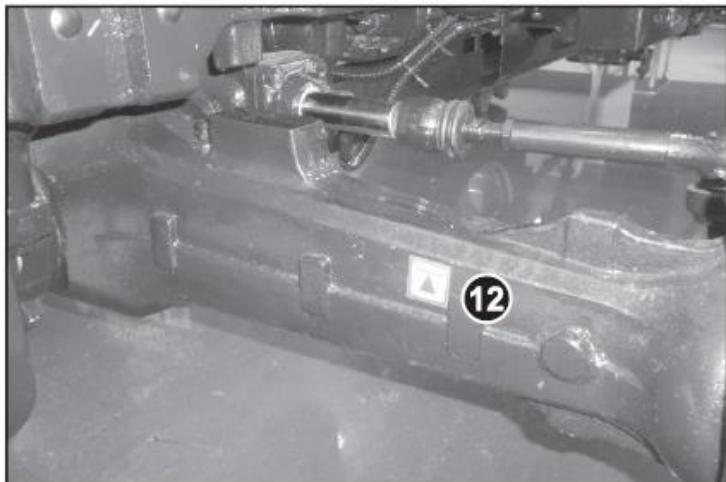

12.